



# **IL05** Piscis

S u b a c u á t i c a

# Ficha técnica

## PISCIS

Circular halógeno MR16 12V acabado bronce

**IL0501H0012L**

### CARACTERÍSTICAS TÉCNICAS

- Voltaje de alimentación: 12V  
Tecnología de luz: Halógeno MR16  
Número de lámparas: 1  
Transformador: Remoto no incluido  
Difusor: Cristal transparente templado de 4mm  
Montaje: Sobreponer mediante ancla incluida  
Empotrar mediante housing no incluido  
Mantenimiento: Limpiar con agua dulce una vez al mes  
No utilice agua a presión o hidrolavadora  
No usar solventes ni abrasivos  
Acceso a la lámpara por medio del aro  
Accesorios: Transformador remoto 127/12V 50W no incluido  
Housing (H010) acero inoxidable no incluido  
Louver (L010) MR16 con sujetador no incluido  
Louver (L013) honey comb MR16 no incluido  
Estaca (E001, E002, E004, E005) no incluida  
Protección al ingreso: IP68 (50cm Máx.)  
**Importante: No jale ni sujete el cable de alimentación de la luminaria.**



### DIMENSIONES

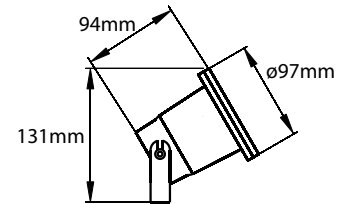

### DIAGRAMA DE CONEXIÓN

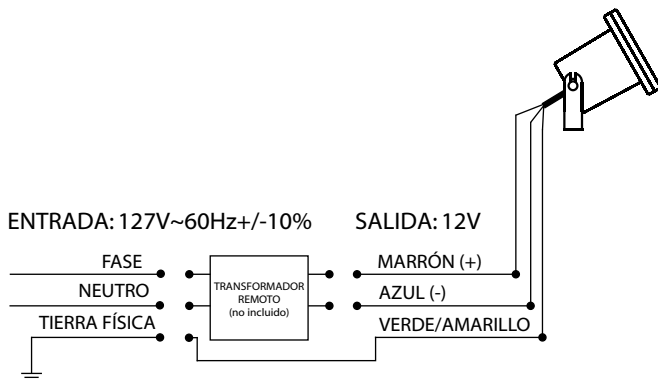

### SIMBOLOGÍA

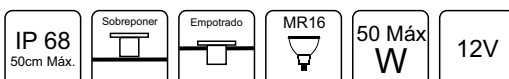

### ACCESORIOS



# Ficha técnica

## PISCIS

### Circular 1 LED 24VDC acabado bronce

### IL0501L0013L--

#### CARACTERÍSTICAS TÉCNICAS

- Voltaje de alimentación: 24VDC  
Tecnología de luz: LED  
Número de LEDs: 1  
Fuente: Electrónica remota (no incluida)  
Óptica: Concentrada, media, difusa o elíptica  
Difusor: Cristal transparente templado de 4mm  
Montaje: Sobreponer mediante ancla incluida  
Empotrar mediante housing (no incluido)  
Mantenimiento: Limpiar con agua dulce una vez al mes  
No utilice agua a presión o hidrolavadora  
No usar solventes ni abrasivos  
No requiere limpieza interna  
Accesorios: Housing (H010) acero inoxidable no incluido  
Fuente electrónica remota F001 150W (no incluida)  
Fuente electrónica remota F002 30W (no incluida)  
Fuente electrónica remota F005 75W (no incluida)  
Estaca (E001, E002, E004, E005) no incluida  
Protección al ingreso: IP68 (50cm Máx.)  
**Importante: No jale ni sujete el cable de alimentación de la luminaria**



#### DIMENSIONES

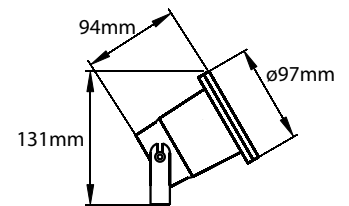

#### CONFIGURACIÓN DEL PRODUCTO

### IL0501L0013L **A C**

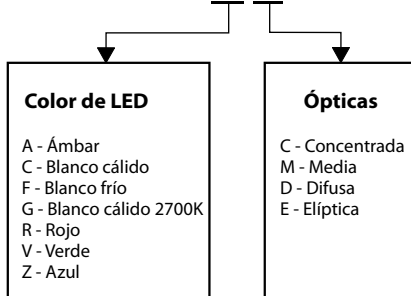

#### DIAGRAMA DE CONEXIÓN

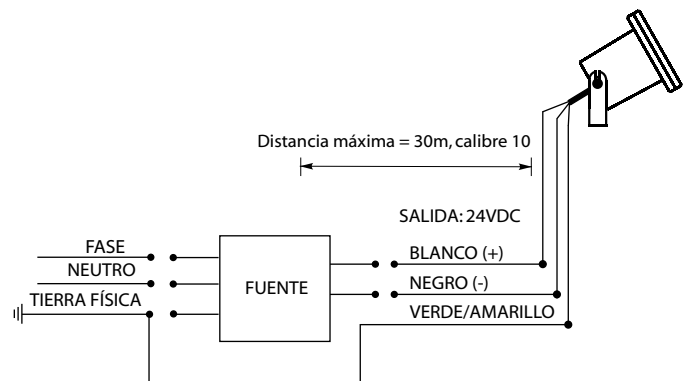

#### SIMBOLOGÍA



#### ACCESORIOS



# Ficha técnica

## PISCIS

Circular 3 LEDS 24VDC acabado bronce

**IL0501L0033L--**

### CARACTERÍSTICAS TÉCNICAS

- Voltaje de alimentación: 24VDC  
Tecnología de luz: LED  
Número de LEDS: 3  
Fuente: Electrónica remota (no incluida)  
Óptica: Concentrada, media, difusa o elíptica  
Difusor: Cristal transparente templado de 4mm  
Montaje: Sobreponer mediante ancla incluida  
Empotrar mediante housing (no incluido)  
Mantenimiento: Limpiar con agua dulce una vez al mes  
No utilice agua a presión o hidrolavadora  
No usar solventes ni abrasivos  
No requiere limpieza interna  
Accesorios: Housing (H010) acero inoxidable no incluido  
Fuente electrónica remota F001 150W (no incluida)  
Fuente electrónica remota F002 30W (no incluida)  
Fuente electrónica remota F005 75W (no incluida)  
Estaca (E001, E002, E004, E005) no incluida  
Protección al ingreso: IP68 (50cm Máx.)  
**Importante: No jale ni sujete el cable de alimentación de la luminaria**



### DIMENSIONES

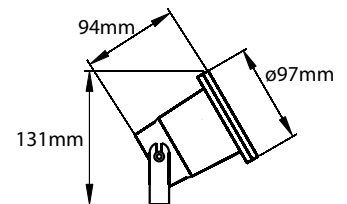

### CONFIGURACIÓN DEL PRODUCTO

#### IL0501L0033L A C

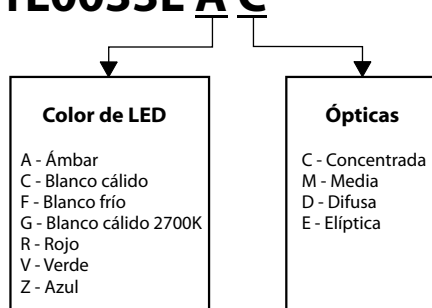

### DIAGRAMA DE CONEXIÓN

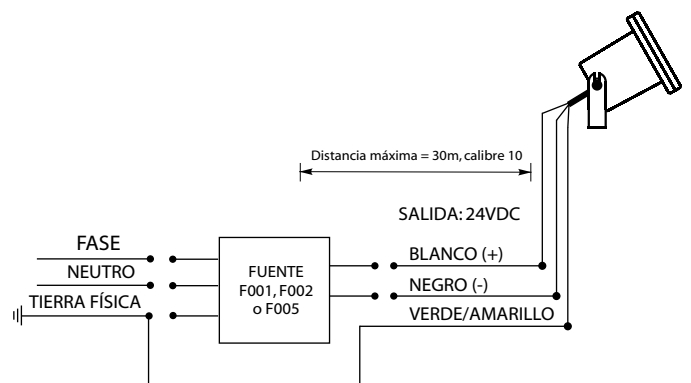

### SIMBOLOGÍA



### ACCESORIOS





## Circular 3 LEDS RGB DMX 24VDC acabado bronce

## IL0501L0033LK-

### CARACTERÍSTICAS TÉCNICAS

- Voltaje de alimentación: 24VDC
- Tecnología de luz: LED
- Número de LEDS: 3
- Fuente: Electrónica remota (no incluida)
- Óptica: Concentrada, media, difusa o elíptica
- Difusor: Cristal transparente templado de 4mm
- Montaje: Sobreponer mediante ancla incluida  
Empotrar mediante housing (no incluido)
- Mantenimiento: Limpiar con agua dulce una vez al mes  
No utilice agua a presión o hidrolavadora  
No usar solventes ni abrasivos  
No requiere limpieza interna
- Accesorios: Housing (H010) acero inoxidable no incluido  
Estaca (E001, E002, E004, E005) no incluida  
Fuente electrónica remota F001 150W (no incluida)  
Fuente electrónica remota F002 30W (no incluida)  
Fuente electrónica remota F005 75W (no incluida)  
Opto splitter RGB-DMX (D070) no incluido  
Consola DMX 512 SLESA UE7 (400874) no incluida  
Cable blindado 2x22+Malla 120 ohms impedancia 300V (no incluido)  
Forro silicón (700318) no incluido  
Conector macho Din 3 pines (400846) no incluido  
Conector hembra Din 3 pines (400845) no incluido
- Protección al ingreso: IP68 (50cm Máx.)
- Importante: No jale ni sujete el cable de alimentación de la luminaria**



### DIMENSIONES

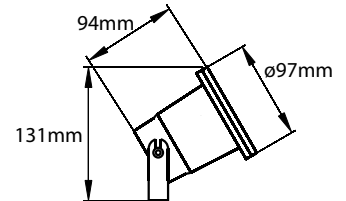

### CONFIGURACIÓN DEL PRODUCTO

## IL0501L0033L K C

#### Ópticas

- C - Concentrada
- M - Media
- D - Difusa
- E - Elíptica

### DIAGRAMA DE CONEXIÓN

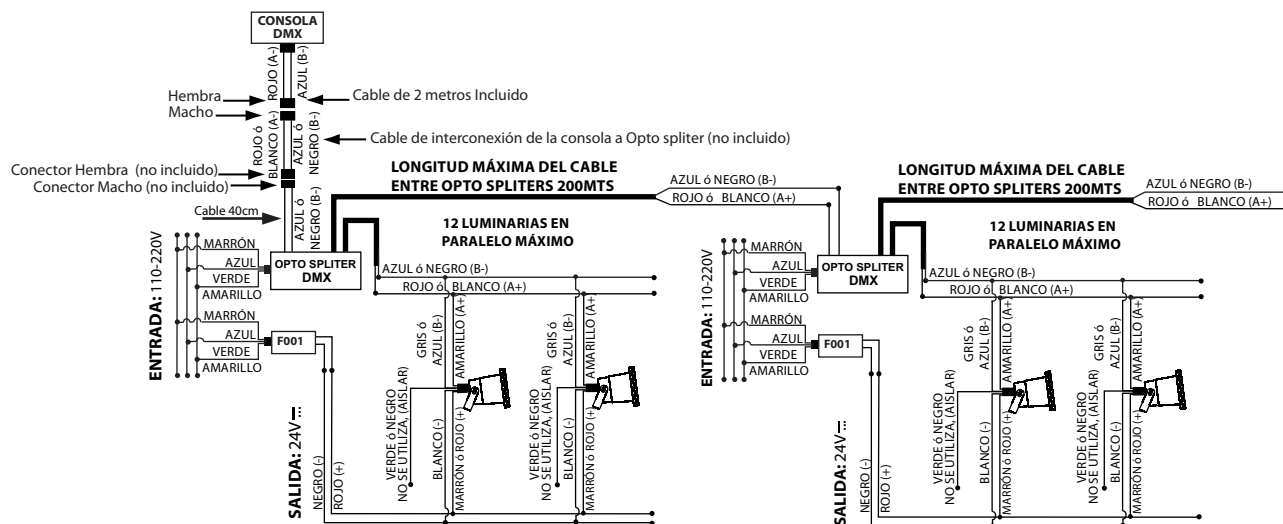

### SIMBOLOGÍA

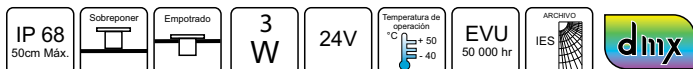

### ACCESORIOS



# Ficha técnica

**PISCIS** 

**Circular 3 LEDS RGB 24VDC acabado bronce**

**IL0501L0033LM-**

## CARACTERÍSTICAS TÉCNICAS

- Voltaje de alimentación: 24VDC
- Tecnología de luz: LED
- Número de LEDS: 3
  - Fuente: Electrónica remota (no incluida)
- Consumo de corriente: 300mA
  - Óptica: Concentrada, media, difusa o elíptica
  - Difusor: Cristal transparente templado de 4mm
  - Montaje: Sobreponer mediante ancla incluida  
Empotrar mediante housing (no incluido)
- Mantenimiento: Limpiar con agua dulce una vez al mes
  - No utilice agua a presión o hidrolavadora
  - No usar solventes ni abrasivos
  - No requiere limpieza interna
- Accesorios: Housing (H010) acero inoxidable no incluido
  - Fuente electrónica remota F001 150W (no incluida)
  - Fuente electrónica remota F002 30W (no incluida)
  - Fuente electrónica remota F005 75W (no incluida)
  - Controlador RGB 5 hilos con control remoto D083 (no incluido)
  - Estaca (E001, E002, E004, E005) no incluida
- Protección al ingreso: IP68 (50cm Máx.)

**Importante: No jale ni sujete el cable de alimentación de la luminaria**



### DIMENSIONES

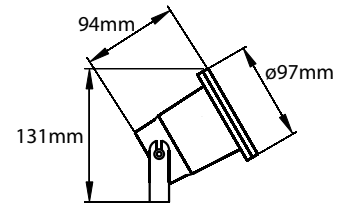

## DIAGRAMA DE CONEXIÓN

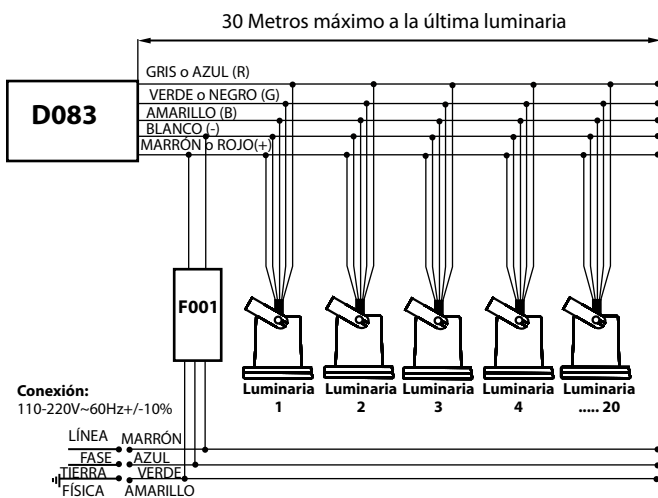

- 20 LUMINARIAS MÁXIMO POR UN CONTROLADOR RGB
- 20 LUMINARIAS MÁXIMO POR UNA FUENTE F001
- 4 LUMINARIAS MÁXIMO POR UNA FUENTE F002

## CONFIGURACIÓN DEL PRODUCTO

**IL0501L0033L M C**

### Ópticas

- C - Concentrada
- M - Media
- D - Difusa
- E - Elíptica

## SIMBOLOGÍA

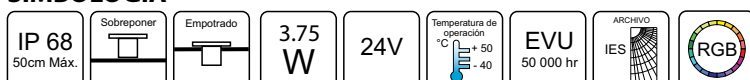

## ACCESORIOS

